

**D.**

DEFINITIVE TECHNOLOGY

DEMAND™ SERIES

DEU, ESP, ITA

*D11, D9, D7*

# SICHERHEITSVORKEHRUNGEN



**VORSICHT!** Um das Risiko eines elektrischen Schlags und eines Brandes zu verringern, dürfen Sie niemals die Abdeckung oder die Rückwand dieses Gerätes entfernen. Im Inneren befinden sich keine vom Benutzer zu wartenden Teile. Bitte wenden Sie sich für alle anfallenden Wartungs- und Reparaturarbeiten an ausgebildete Servicetechniker.

**VORSICHT!** Das internationale Symbol des Blitzes innerhalb eines Dreiecks soll den Benutzer auf eine unisolierte „gefährliche Spannung“ im Inneren des Gerätegehäuses aufmerksam machen. Das internationale Symbol des Ausrufezeichens innerhalb eines Dreiecks soll den Benutzer auf wichtige Bedienungs-, Wartungs- und Reparaturinformationen in der Betriebsanleitung des Gerätes hinweisen.

**VORSICHT!** Um das Risiko eines elektrischen Schlags zu verringern, dürfen Sie dieses Gerät niemals Regen oder Feuchtigkeit aussetzen.

- 1. LESEN SIE BEDIENUNGSANLEITUNG:** Alle Sicherheitshinweise und die gesamte Bedienungsanleitung sollten vor dem Betrieb des Gerätes durchgelesen werden.
- 2. HEBEN SIE DIE GEBRAUCHSANWEISUNGEN AUF:** Die Sicherheitshinweise und die Bedienungsanleitung sollten zum späteren Nachschlagen aufbewahrt werden.
- 3. BEACHTEN SIE DIE WARNUNGEN:** Alle Warnungen am Gerät und in der Bedienungsanleitung sind zu beachten.
- 4. FOLGEN SIE DEN ANWEISUNGEN:** Alle Anweisungen in der Betriebsanleitung und in den Sicherheitshinweisen sind zu beachten.
- 5. WASSER & FEUCHTIGKEIT:** Das Gerät darf niemals im Wasser, auf dem Wasser oder in der Nähe von Wasser verwendet werden, weil ansonsten die Gefahr eines tödlichen Stromschlages droht.
- 6. BELÜFTUNG:** Das Gerät muss immer so aufgestellt werden, dass eine ausreichende Belüftung gewährleistet ist. Es darf niemals in eine feste Einbaustation eingepasst oder sonstwo platziert werden, wo der Luftstrom über die Kühlkörper des Gerätes beeinträchtigt werden kann, sofern das Gerät Abwärme entwickelt und zu deren Abfuhr über Kühlkörper, Ventilatoren Kühlschlitze im Gehäuse etc. verfügt.

- 7. HITZEQUELLEN:** Stellen Sie das Gerät niemals in der Nähe von Hitzequellen wie Heizkörpern, Fussbodenheizungen, Öfen aller Art oder anderen wärmeerzeugenden Geräten auf.
- 8. REINIGUNG:** Das Gerät sollte gemäß den Anweisungen des Herstellers gereinigt werden. Wir empfehlen die Verwendung eines Staubwedels oder eines Haushaltsstaubtuches für das Textilgittermaterial an der Front der Lautsprecher, und ein sauberes, trockenes Mikrofasertuch für die Seiten mit dem schwarzglänzenden Klavierlack.
- 9. GEFAHR DURCH EINDRINGENDE GEGENSTÄNDE:** Es ist darauf zu achten, dass keine Fremdkörper oder Flüssigkeiten ins Gerät gelangen oder darüber verschüttet werden.
- 10. SCHÄDEN, DIE EINE REPARATUR ERFORDERLICH MACHEN:** Das Gerät muss von dazu ausgebildeten Technikern gewartet und/oder repariert werden, wenn:
  - Der Stecker oder das Netzkabel beschädigt wurden oder defekt sind.
  - Gegenstände auf das Gerät gefallen sind oder Flüssigkeiten über das Gerät verschüttet wurden und ins Innere des Gerätes eingedrungen sind.
  - Das Gerät Feuchtigkeit ausgesetzt wurde.
  - Das Gerät scheint nicht ordnungsgemäß zu funktionieren oder es zeigt eine deutliche Veränderung seiner Leistungsfähigkeit.
  - Das Gerät wurde fallengelassen oder das Gehäuse ist beschädigt.
- 11. REPARATUR UND WARTUNG:** Das Gerät muss stets von dazu ausgebildeten Technikern gewartet und/oder repariert werden. Es sollten nur vom Hersteller spezifizierte Ersatzteile verwendet werden. Die Verwendung von nicht autorisierten Alternativen kann Feuer, Stromschlag und andere Gefahren zur Folge haben.

Dieses Symbol auf unseren elektrischen Produkten oder deren Verpackung weist darauf hin, dass es in Europa verboten ist, das betreffende Produkt im normalen Hausmüll zu entsorgen. Um sicherzustellen, dass Sie die Produkte korrekt entsorgen, entsorgen Sie die Produkte bitte gemäß den örtlichen Gesetzen und Vorschriften über die Entsorgung von Elektro- und Elektronikgeräten. Durch die fachgerechte Entsorgung und Wiederverwertung von Elektronikabfällen tragen Sie zur Schonung der natürlichen Ressourcen unseres Planeten bei, und Sie leisten einen wertvollen Beitrag zum Umweltschutz.



# Wir freuen uns, dass Sie ein Mitglied unserer „Definitive Technology“-Familie geworden sind.

Bitte nehmen Sie sich ein paar Minuten Zeit, um Ihr Produkt\* zu registrieren, so dass wir eine vollständige Dokumentation Ihres Kaufs erhalten. Dies hilft uns dabei, Ihnen jetzt und in Zukunft den bestmöglichen Service und die besten Produkte zu bieten. Wir können Sie so auch kontaktieren, falls es einmal irgendwelche Rückrufe oder Garantiebenachrichtigungen geben sollte (falls erforderlich).

Registrieren Sie sich hier: <http://www.definitivetechnology.com/product-registration>

Sie haben kein Internet? Rufen Sie unseren Kundendienst an: Montags bis Freitags, jeweils von 09:30 bis 18:00 Uhr (US ET) unter (800) 228-7148 (für die USA und Kanada) oder unter 01 (410) 363-7148 (für alle anderen Länder).

*Hinweis: Die Daten, die wir bei der Online-Registrierung sammeln, werden niemals verkauft oder an Dritte weitergegeben.*

*\*Die Seriennummer finden Sie auf der Rückseite des Handbuchs.*

**BLEIBEN SIE ÜBER DIE NEUESTEN TECHNOLOGIEN VON „DEFINITIVE TECHNOLOGY“ AUF DEM LAUFENDEN.**



@DefinitiveTec



@DefinitiveTech



@definitivetech

## Das Auspacken Ihrer „Demand Series“-Lautsprecher

Bitte packen Sie Ihr Lautsprechersystem sorgfältig aus. Wir empfehlen, alle Kartons und Verpackungsmaterialien aufzuheben, falls Sie einmal umziehen sollten oder Ihr System per Post versenden müssen. Es ist wichtig, diese Broschüre aufzuheben, da sie die Seriennummer für Ihr Produkt enthält. Sie können die Seriennummer auch auf der Rückseite der „Demand Series“-Lautsprecher über der Vertiefung mit den Anschlüssen für die Lautsprecherkabel finden. Jeder Lautsprecher verlässt unsere Fabrik in einwandfreiem Zustand. Sämtliche sichtbaren oder verdeckten Schäden sind, sofern vorhanden, höchstwahrscheinlich auf dem Transportweg aufgetreten, nachdem das Produkt unsere Fabrik verlassen hatte. Wenn Sie irgendwelche Transportschäden entdecken sollten, dann informieren Sie bitte Ihren „Definitiv Technology“-Händler oder das Unternehmen, das Ihre Lautsprecher geliefert hat.

### Was in der Box enthalten ist:

- 1 Paar „Demand Series“-Lautsprecher mit magnetischen Frontabdeckungen
- Bedienungsanleitung

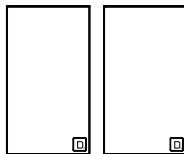

### Optionales Zubehör für Ihre „Demand Series“-Lautsprecher:

„Demand Series“ ST1 Regallautsprecherständer (separat erhältlich)

Für weitere Informationen oder Online-Einkäufe besuchen Sie bitte: [www.definitivetechnology.com](http://www.definitivetechnology.com)

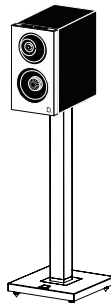

## Die Positionieren der Lautsprecher in Ihrem Raum

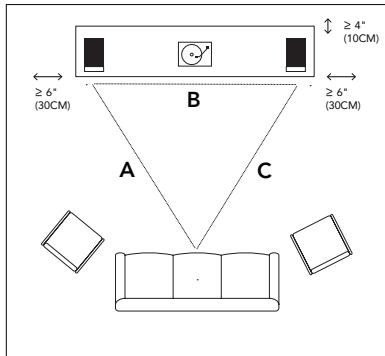
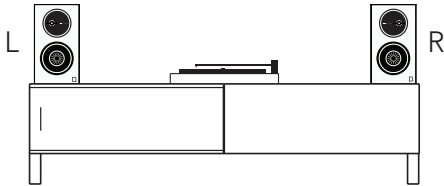

Ihre Demand Series Lautsprecher sind in Bezug auf ihre Positionierung sehr flexibel. Allerdings müssen Sie die korrekte Platzierung dennoch Ihre volle Aufmerksamkeit widmen: Jedes Modell der Serie besteht aus dedizierten Lautsprechern für den linken und den rechten Kanal – und die Lautsprecher müssen genau so aufgestellt werden, damit man in den vollen Genuss ihres optimalen Klangbildes kommt. Um ihren Klang zu optimieren, folgen Sie bitte diesen einfachen Richtlinien. Obwohl Sie mit den folgenden Empfehlungen in der Regel die besten Ergebnisse erzielen werden, sind alle Räume und die individuellen Hörgewohnheiten verschieden – haben Sie also keine Angst, mit der Lautsprecherplatzierung ein wenig zu experimentieren. Was auch immer für Ihre Ohren am besten klingt, ist für Sie wahrscheinlich auch richtig.

Wir empfehlen Ihnen, die Lautsprecher und die Hörposition in Form eines gleichseitigen Dreiecks einzurichten, wie in Abbildung 2 dargestellt. Sie erhalten damit auch gute Ergebnisse, wenn die Zuhörer etwas weiter weg platziert sind. Wenn z.B. die Linien A und C jeweils 3,00 Meter lang sind, dann kann die Linie B zwischen 2,10 Meter und 3,00 Meter breit sein. Wenn Sie die Lautsprecher ein wenig (falls möglich) in Richtung zu Ihrem Hörbereich anwinkeln, dann erhalten Sie auch ein stärkeres Klangfeld in der Mitte. Sobald Sie den richtigen Aufstellungsort gefunden haben können Sie sich auch gerne an „Definitive Technology“ oder Ihren Händler wenden, um weitere Tipps zur Lautsprecherpositionierung zu erhalten.

Abbildung 2 | Die Positionieren der Lautsprecher in Ihrem

# Das Anschließen Ihrer Lautsprecher

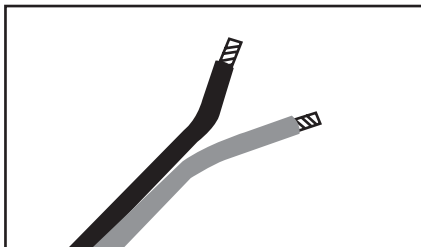

NEHMEN SIE IHRE LAUTSPRECHERKABEL ZUR HAND UND ISOLIEREN SIE DIESE AN DEN ENDEN AUF EINER LÄNGE VON CA. 6 MM AB.

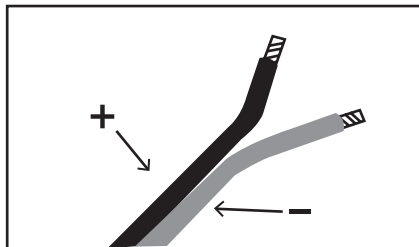

1. BRINGEN SIE GEEIGNETE MARKIERUNGEN AN DEN KABELN AN, UM DIE PLUS- UND DEN MINUS-POL ZU IDENTIFIZIEREN.

2. BRINGEN SIE JETZT, FALLS GEWÜNSCHT, BANANENSTECKER ODER KLEMMSCHUHE AN.

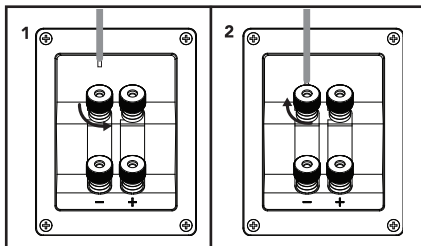

1. SCHRAUBEN SIE EIN PAAR DER LAUTSPRECHERKLEMMEN AUF UND FÜHREN SIE DIE KABELENDEN IN DIE ANSCHLÜSSE EIN.

2. SCHRAUBEN SIE DIE LAUTSPRECHERKLEMMEN WIEDER ZU, BIS DIE KABEL FEST SITZEN.

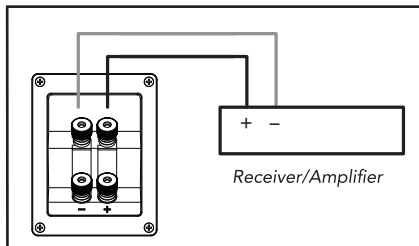

STELLEN SIE SICHER, DASS DER PLUS-POL DER LAUTSPRECHER IMMER MIT DEM PLUS-POL DES VERSTÄRKERS ODER RECEIVERS VERBUNDEN IST; DAS GLEICHE GILT ANALOG FÜR DIE MINUS-POLE, D.H. IMMER (+) AN (+) UND (-) AN (-) ANSCHLIESSEN.

Abbildung 3 | Verdrahtung und Polarität

## Bi-Wiring und Bi-Amping (nur für D11 und D9)

Wenn Sie sich für Bi-Wiring oder Bi-Amping entscheiden, dann müssen Sie die beiden flachen Metallbrücken zwischen den Klemmen-Terminals entfernen. Andernfalls kann es zu Schäden an Ihrem Verstärker und Ihren Lautsprechern kommen.

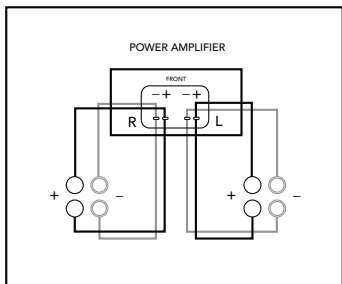

Bi-Wiring oder die separate Lautsprecherverkabelung mit getrennten Leitungen für die Hoch- und Niederfrequenzbereiche.

Bi-Wiring kann spürbare Verbesserungen in der Gesamttransparenz Ihrer Lautsprecher bringen. Dafür ist die Verwendung von separaten Lautsprecherkabeln für die niedrigen und die hohen Frequenzen erforderlich, was das Klangbild der Lautsprecher noch weiter verbessert. Nach dem Entfernen der Brücken verbinden Sie einen Satz von Lautsprecherkabeln mit dem oberen Anschlussklemmenpaar an jedem Lautsprecher, und einem anderen Satz von Lautsprecherkabeln – meist schwereren Lautsprecherkabeln mit einem größeren Querschnitt – mit dem unteren Anschlussklemmenpaar. Verbinden Sie die anderen Enden der beiden Kabelsätze mit den entsprechenden Verstärkerausgängen.

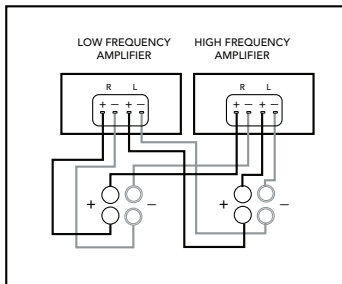

Bi-Amping, oder die Verwendung von separaten Verstärkern für die nieder- und hochfrequenten Sektionen Ihrer Lautsprecher.

Bi-Amping ermöglicht es Ihnen, separate Verstärker zur Steuerung der Hoch- und Niederfrequenz-Sektionen Ihres Lautsprechers zu verwenden, um einen größeren Dynamikbereich und eine geringere Verzerrung zu erzielen. Nach dem Entfernen der Brücken verbinden Sie die Lautsprecherkabel von den Hochfrequenzverstärkerausgängen mit dem oberen Anschlussklemmenpaar an den einzelnen Lautsprechern. Befolgen Sie die gleiche Vorgehensweise, um die Niederfrequenzverstärkerausgänge mit dem unteren Anschlussklemmenpaar an den einzelnen Lautsprechern zu verbinden. Denken Sie daran, bei allen Anschlüssen die korrekte Anschlusspolarität, d.h. (+) an (+) und (-) an (-) zu beachten. Stellen Sie sicher, dass die Empfindlichkeit jedes Verstärkers gleich ist, um eine schlechte Tonqualität zu vermeiden.

## Ein komplettes Heimkino-System

Wenn Sie beabsichtigen, Ihre „Demand Series“-Lautsprecher in einem Heimkino- oder Mehrkanal-System zu verwenden, dann empfehlen wir Ihnen dringend, die passenden „Definitive Technology“-Lautsprecher für den Center-Kanal und die Rear- bzw. Surround-Kanäle zu verwenden, um Ihr Heimkinosystem zu vervollständigen. Beachten Sie auch, dass die „Demand Series“-Lautsprecher sowohl als Front-, Rear- oder Side-Surround-Lautsprecher verwendet werden können, wobei sie stets hervorragende Ergebnisse bei der Musik- und Filmtongabe erzielen.

## Technische Unterstützung

Wir freuen uns, Ihnen behilflich zu sein, wenn Sie irgendwelche Fragen zu Ihren „Demand Series“-Lautsprechern oder deren Einrichtung haben. Bitte wenden Sie sich an Ihren nächstgelegenen „Definitive Technology“-Händler, oder rufen Sie uns direkt unter (800) 228-7148 (für die USA und Kanada) bzw. 01 (410) 363-7148 (für alle anderen Länder) an. Als Alternative dazu können Sie uns auch eine E-Mail an [info@definitivetech.com](mailto:info@definitivetech.com) senden. Unsere technische Unterstützung wird nur in englischer Sprache angeboten.

## Wartung und Garantie-Service

Sämtliche Wartungs- und Reparaturarbeiten sowie alle Leistungen im Rahmen unserer Garantie und der gesetzlichen Gewährleistung an Ihren „Definitive“-Lautsprechern werden in der Regel von Ihrem nächstgelegenen „Definitive Technology“-Händler durchgeführt. Wenn Sie jedoch den Lautsprecher direkt an uns zurücksenden möchten, dann kontaktieren Sie uns bitte zuerst, beschreiben Sie uns das Problem und fordern Sie die Genehmigung dafür sowie den Standort des nächstgelegenen Werksdienstzentrums an. Bitte beachten Sie, dass die Adressen in dieser Broschüre nur die Adressen unserer Büros sind. Unter keinen Umständen sollten die Lautsprecher an unsere Büros versandt oder zurückgesandt werden, ohne dass Sie uns zuerst kontaktieren, um die Genehmigung für eine solche Rücksendung zu erhalten.

Die Büros von „Definitive Technology“

1 Viper Way, Vista, CA 92081 - Telefon: (800) 228-7148 (für die USA und Kanada) oder 01 (410) 363-7148 (für alle anderen Länder).



**D7****D9****D11****TECHNISCHE DATEN**

ABMESSUNGEN	9,75" (24,76 cm) H x 5,5" (13,97 cm) B x 8,75" (22,23 cm) T	11,72" (29,77 cm) H x 6,5" (16,61 cm) B x 12" (30,48 cm) T	13" (33,02 cm) H x 7,25" (18,42 cm) B x 12,5" (31,75 cm) T
HOCHTÖNER	1" Kalottenhoch-töner aus Aluminium	1" Kalottenhoch-töner aus Aluminium	1" Kalottenhoch-töner aus Aluminium
TIEFTÖNER	4,5" Polypropylene BDSS/LWR	5,5" Polypropylene BDSS/LWR	6,5" Polypropylene BDSS/LWR
NIEDERFREQUENZ-DESIGN	Bassreflex	Passiv-membran	Passiv-membran
FREQUENZGANG	38Hz - 20kHz	35Hz - 30kHz	32Hz - 30kHz
EMPFINDLICHKEIT	85dB	88dB	90dB
NOMINALE IMPEDANZ	Kompatibel mit 8-Ohm-Ausgängen	Kompatibel mit 8-Ohm-Ausgängen	Kompatibel mit 8-Ohm-Ausgängen
LEISTUNGSSPEKTRUM	20-125W	20-150W	20-200W

## Problembhebung

Wenn Sie irgendwelche Schwierigkeiten mit Ihren „Demand Series“-Lautsprechern haben sollten, dann probieren Sie bitte zuerst die folgenden Vorschläge aus. Wenn Sie danach immer noch Probleme haben sollten, dann wenden Sie sich bitte an Ihren autorisierten „Definitive Technology“-Händler.

1. Hörbare Verzerrungen, wenn die Lautsprecher bei hoher Lautstärke betrieben werden, wird durch das sogenannte Übersteuern Ihres Receivers oder Verstärkers verursacht: Es tritt immer dann auf, wenn Sie Ihren Receiver oder Verstärker lauter einstellen, als er es eigentlich verkraftet (die gewählte Leistung reicht für die Lautstärke nicht aus), oder wenn die Lautsprecher nicht in der Lage sind, so laut zu spielen (die vom Verstärker an die Lautsprecher geschickte Leistung ist zu groß und überfordert letztere). Die meisten Empfänger und Verstärker geben ihre volle Nennleistung bereits ab, bevor der Lautstärkeregelung auf Anschlag steht. Damit ist die Position des Lautstärkereglers ein schlechter Indikator für ihre Leistungsgrenze. Wenn Ihre Lautsprecher bei hoher Lautstärke verzerren, dann drehen Sie die Lautstärke herunter!
2. Wenn Sie einen Mangel an Bass verspüren, dann ist es wahrscheinlich, dass ein Sprecher mit einer anderen Phase (d.h. Polarität) als der andere Lautsprecher spielt. Dann müssen Sie mit großer Sorgsamkeit nochmals die Verbindung der Lautsprecherkabel mit dem Verstärker und den Boxen kontrollieren und sicherstellen, dass immer positiv mit positiv und negativ mit negativ verbunden ist. Die meisten Lautsprecherkabel haben einen Indikator (wie etwa eine Farb-Codierung, Verrippung oder Beschriftung) auf einem der beiden Leiterkabel, um Ihnen dabei zu helfen, Verpolungen zu vermeiden. Es ist wichtig, beide Lautsprecher in gleicher Weise (mit gleicher Phase) an den Verstärker anzuschließen. Sie können auch einen Mangel an Bass erleben, wenn der Bassregler nach unten gedreht wurde oder der Lautstärkepegel zu gering gewählt ist.
3. Vergewissern Sie sich, dass alle Systemverbindungen und die Netzkabel fest verbunden sind.
4. Vergewissern Sie sich, dass keine Fremdkörper oder Flüssigkeiten in das Lautsprechergehäuse gelangt sind.

# Beschränkte Garantie

## 5 Jahre auf Treiber und Gehäuse, 3 Jahre auf elektronische Bauelemente

DEI Sales Co., dba Definitive Technology (im Folgenden „Definitive“ genannt) garantiert dem ursprünglichen Einzelhandelskäufer nur, dass dieses „Definitive“-Lautsprecherprodukt (das „Produkt“) für einen Zeitraum von fünf (5) Jahren, was die Treiber und Gehäuse anbelangt, sowie drei (3) Jahre, was die elektronischen Komponenten anbelangt, frei von Material- und Verarbeitungsfehlern ist. Diese Garantie gilt ab dem Datum des ursprünglichen Kaufs von einem autorisierten „Definitive“-Händler. Wenn das Produkt einen Defekt bei Material oder Verarbeitung aufweist, wird Definitive oder sein autorisierter Händler frei darüber entscheiden, ob das Produkt im Rahmen seiner Garantie kostenlos repariert oder als Ganzes ersetzt werden soll, außer in den unten dargelegten Fällen. Alle ersetzten Teile und Produkt(e) gehen in das Eigentum von Definitive über. Alle Produkte, die im Rahmen dieser Garantie repariert oder ersetzt werden, werden Ihnen innerhalb eines angemessenen Zeitraumes wieder zurückgesandt. Diese Garantie ist nicht übertragbar und erlischt automatisch, wenn der ursprüngliche Käufer das Produkt an irgendeine andere Partei verkauft oder anderweitig das Eigentum daran überträgt.

Diese Garantie schließt nicht die Wartung, Reparatur und/oder Ersatzteile für solche Produkte ein, bei denen es sich um Schäden geht, die durch Unfälle, Missbrauch, unsachgemäßen Gebrauch, Fahrlässigkeit, mangelhafte Verpackungen oder ungeeignete Transport- und Versandverfahren, eine kommerzielle Nutzung oder Spannungen über dem Nennmaximum des Gerätes verursacht wurden, oder wo es sich um kosmetische Fehler beim Erscheinungsbild der Gehäuse handelt, die nicht direkt auf Mängel beim Material oder der Verarbeitung zurückzuführen sind. Diese Garantie deckt nicht die Beseitigung von extern bedingten statischen Geräuschen oder Hintergrundrauschen ab, und ebensowenig die Korrektur von Antennenproblemen oder einem schwachen Empfang. Diese Garantie deckt nicht die Arbeitskosten ab, und ebensowenig die Kosten, die sich aus der Beschädigung des Produkts durch dessen Installation oder Abbau ergeben. „Definitive Technology“ übernimmt keinerlei Garantie für all jene seiner Produkte, die von Händlern oder Versandhäusern gekauft wurden, die keine offiziell von uns autorisierten Händler von „Definitive Technology“ sind.

### DIE GARANTIE IST AUTOMATISCH UNGÜLTIG, WENN:

- 1) Wenn das Produkt mutwillig oder fahrlässig beschädigt wurde, oder es in irgendeiner Weise verändert wurde, oder es während des Transports oder Versands falsch gehandhabt wurde, oder es manipuliert wurde.
- 2) Wenn das Produkt durch Unfall, Feuer, Überschwemmung, unangemessene Verwendung, Missbrauch, unsachgemäßen Gebrauch, durch den Kunden verwendete Reinigungsmittel, in Folge der Nichtbeachtung der Herstelleranweisungen und/oder Warnungen, oder aufgrund von Vernachlässigung oder ähnlichem Fehlverhalten beschädigt wurde.
- 3) Wenn Reparaturen oder Umbauten an dem Produkt nicht von „Definitive Technology“ vorgenommen oder autorisiert wurden.
- 4) Wenn das Produkt nicht ordnungsgemäß installiert oder verwendet wurde.

Das Produkt muss mit einem versicherten Paket und voll frankiert an den autorisierten Händler, von dem das Produkt gekauft wurde (oder wahlweise an das nächstgelegene Definitive-Werksdienstzentrum), zurückgeschickt werden, und zwar zusammen mit dem ursprünglichen und datierten Kaufbeleg. Das Produkt muss im Original-Versandkarton oder in einer gleichwertigen Verpackung versandt werden. Definitiveist übernimmt keine Verantwortung oder Haftung für den Verlust oder die Beschädigung des Produktes auf dem Versandweg.

DIESE BESCHRÄNKTE GARANTIE IST DIE EINZIGE AUSDRÜCKLICHE GARANTIE, DIE FÜR IHR PRODUKT GILT. DEFINITIVE WIRD KEINE ANDEREN VERPFLICHTUNGEN UND KEINE WEITERGEHENDE HAFTUNG IN VERBINDUNG MIT IHREM PRODUKT ODER DIESER GARANTIE ÜBERNEHMEN, UND WIR AUTORISIEREN AUCH KEINE ANDERE PERSON ODER FIRMA DAZU, DIES ZU TUN. ALLE ANDEREN GEWÄHRLEISTUNGEN, EINSCHLISSLICH VON, ABER NICHT BESCHRÄNKT AUF, AUSDRÜCKLICHE ODER IMPLIZIERTE GARANTIE, DER GEWÄHRLEISTUNG DER MARKTGÄNGIGKEIT ODER DER ZUSICHERUNG DER EIGNUNG FÜR EINEN BESTIMMTEN ZWECK, SIND AUSDRÜCKLICH AUSGESCHLOSSEN UND WERDEN KATEGORISCH VERNEINT, SOWEIT DIES IM RAHMEN DER GELTENDEN GESETZE ZULÄSSIG IST. ALLE IMPLIZIERTEN GEWÄHRLEISTUNGEN AUF DAS PRODUKT BESCHRÄNKEN SICH AUF DEN ZEITRAUM DER GÜLTIGKEIT DIESER AUSDRÜCKLICHEN GARANTIE. DEFINITIVE ÜBERNIMMT KEINE HAFTUNG FÜR DIE HANDLUNGEN VON DRITTEN PARTEIEN. DIE HAFTBARKEIT VON DEFINITIVE KANN UND DARF DEN KAUFPREIS DES PRODUKTS, UM DAS ES IM JEWEILIGEN SCHADENSERSATZFALL GEHT, NIEMALS ÜBERSCHREITEN - EGAL, OB SICH DIESE HAFTUNG ODER DIE SCHADENSERSATZANSPRÜCHE AN EINEM VERTRAG, DEM SCHADENSERSATZRECHT, EINEM SCHULDVERHÄLTNISS, ODER EINEM ANDEREN THEORETISCHEN ANSPRUCH ERGEBEN SOLLTEN. UNTER KEINEN UMSTÄNDEN WIRD DEFINITIVE DIE HAFTUNG FÜR ZUFÄLLIGE SCHÄDEN, FOLGESCHÄDEN ODER BESONDERE ÜBERNEHMEN. DER VERBRAUCHER ERKENNT AN UND STIMMT ZU, DASS ALLE RECHTSSTREITIGKEITEN ZWISCHEN DEM VERBRAUCHER UND DEFINITIVE GEMÄSS DEN KALIFORNISCHEN GESETZEN UND RECHTSVORSCHRIFTEN IN SAN DIEGO COUNTY, KALIFORNIA, ENTSCIEDEN WERDEN SOLLEN. DEFINITIVE BEHÄLT SICH DAS RECHT VOR, DIESE GARANTIE-ERKLÄRUNG JEDERZEIT ZU MODIFIZIEREN.

Einige Staaten erlauben den Ausschluss oder die Beschränkung der Haftung bei Folgeschäden oder zufälligen Schäden oder implizierten Garantien nicht, so dass die oben genannten Einschränkungen möglicherweise nicht für Sie gelten. Diese Garantie gibt Ihnen bestimmte gesetzliche Rechte, und Sie können dazu auch noch andere Rechte haben, die von Staat zu Staat variieren können.

# PRECAUCIONES DE SEGURIDAD



**¡PRECAUCIÓN!** Para reducir el riesgo de descarga eléctrica e incendio, no retire la cubierta o la placa posterior de este dispositivo. No hay piezas en el dispositivo que el usuario pueda reparar. Consulte todos los servicios de mantenimiento con técnicos de mantenimiento con licencia.

**¡PRECAUCIÓN!** El símbolo internacional de un rayo en el interior de un triángulo está destinado a alertar al usuario de "tensión peligrosa" no aislada dentro del recinto del dispositivo. El símbolo internacional de un signo de exclamación dentro de un triángulo está destinado a alertar al usuario de la presencia de información importante de funcionamiento, mantenimiento y reparación en el manual que acompaña al dispositivo.

**¡PRECAUCIÓN!** Para reducir el riesgo de descarga eléctrica, no exponga este equipo a la lluvia ni a la humedad.

- 1. LEA LAS INSTRUCCIONES:** todas las instrucciones de seguridad y funcionamiento deben leerse antes de manejar el dispositivo.
- 2. GUARDE LAS INSTRUCCIONES:** se deben conservar las instrucciones de seguridad y uso para futuras consultas.
- 3. ADVERTENCIAS:** todas las advertencias en el dispositivo y en las instrucciones de funcionamiento deben respetarse.
- 4. SIGA LAS INSTRUCCIONES:** se deben seguir todas las instrucciones de funcionamiento y uso para futuras consultas.
- 5. AGUA Y HUMEDAD:** el dispositivo nunca debe utilizarse en, sobre o cerca del agua para evitar un riesgo de descarga fatal.
- 6. VENTILACIÓN:** el dispositivo debe estar siempre ubicado de tal manera que mantenga una ventilación adecuada. Nunca se debe colocar en una instalación incorporada o en cualquier lugar que pueda impedir el flujo de aire a través de su disipador de calor, donde sea aplicable.

**7. CALOR:** nunca ubique el dispositivo cerca de fuentes de calor tales como radiadores, rendijas, estufas u otros dispositivos generadores de calor de calor.

**8. LIMPIEZA:** el dispositivo debe limpiarse de acuerdo con las instrucciones del fabricante. Recomendamos usar un rodillo de pelusa o un plumero doméstico para la rejilla y un paño de microfibras limpio y seco para el acabado de brillo negro.

**9. ENTRADA PELIGROSA:** se debe tener cuidado de que ningún objeto extraño o líquido caiga o se derrame dentro del dispositivo.

**10. DAÑO QUE REQUIERA REPARACIÓN:** la reparación deben revisarla técnicos autorizados cuando:

- El enchufe o el cable de alimentación haya sido dañado
- Se hayan caído objetos se haya derramado líquido dentro del dispositivo
- El dispositivo haya estado expuesto a la humedad
- El dispositivo no parezca estar funcionando correctamente o muestre un cambio marcado en el rendimiento
- El dispositivo se ha caído o el mueble se ha dañado

**11. REPARACIONES:** el dispositivo deben repararlo siempre técnicos autorizados. Solo deben utilizarse las piezas de repuesto especificadas por el fabricante. El uso de piezas de repuesto no autorizadas puede provocar un incendio, descarga u otros peligros.

Este símbolo en nuestros productos eléctricos o en sus envases indica que está prohibido en Europa desechar el producto en cuestión como residuo doméstico. Para asegurarse de que desecha los productos correctamente, hágalo de acuerdo con las leyes y reglamentos locales sobre equipos eléctricos y electrónicos. Al hacerlo, está contribuyendo a la conservación de los recursos naturales y a la promoción de la protección del medio ambiente, mediante el tratamiento y eliminación de los desechos electrónicos.



# Estamos encantados de que sea parte de nuestra familia de Definitive Technology.

Tómese unos minutos para registrar su producto\* y que así tengamos un registro completo de su compra. Hacerlo nos ayudará a servirle lo mejor que podemos ahora y en el futuro. También nos permitirá ponernos en contacto con usted para cualquier reparación o alertas de garantía (si es necesario).

Regístrese aquí: <http://www.definitivetech.com/product-registration>

¿No tiene Internet? Llame a Atención al cliente L-v 9:30 a. m. - 6 p. m. US ET al (800) 228-7148 (EE. UU. y Canadá), 01 (410) 363-7148 (resto de países)

*Nota: los datos que recopilamos durante el registro en línea nunca se venden ni distribuyen a terceros.*

*\*El número de serie se encuentra al final del manual*

**PERMANEZCA SIEMPRE ATENTO A ALL THINGS DEFINITIVE TECHNOLOGY**



@DefinitiveTec



@DefinitiveTech



@definitivetech

## Desembalaje de los altavoces Demand Series

Desembale su sistema con cuidado. Recomendamos guardar todos los cartones y materiales de embalaje en caso de que se mude o tenga que enviar su sistema. Es importante guardar este folleto, ya que contiene el número de serie de su producto. También puede encontrar el número de serie en la parte posterior del altavoz Demand Series. Cada altavoz sale de nuestra fábrica en perfectas condiciones. Cualquier daño visible u oculto ocurrirá muy probablemente durante el transporte, después de que saliera de nuestra fábrica. Si descubre algún daño en el envío, informe a su distribuidor de Definitive Technology o a la empresa que entregó sus altavoces.

### Qué hay en la caja:

- 1 par de altavoces Demand Series con rejillas magnéticas
- Manual del usuario

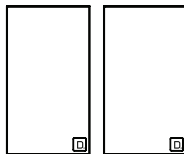

### Accesorios opcionales para sus altavoces Demand Series:

Soportes de altavoces Demand Series ST1 (se venden por separado)

Para obtener más información o para comprar, visite [www.definitivetechnology.com](http://www.definitivetechnology.com)



Figura 1 | Soportes de altavoces Demand Series ST1



Figura 2 | Colocación de los altavoces en su habitación

## Colocación de los altavoces en su habitación

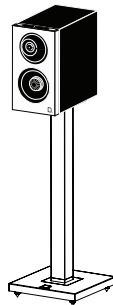
Sus altavoces Demand Series son muy flexibles en términos de posicionamiento. Sin embargo, debe prestar atención a su colocación: cada modelo de la serie se compone de altavoces dedicados izq/dch y se deben fijar de esa manera para disfrutarlos exactamente. Para optimizar su rendimiento, siga estas sencillas instrucciones. Aunque las siguientes recomendaciones suelen producir los mejores resultados, todas las habitaciones y las configuraciones de sonido son diferentes, así que no tenga miedo de experimentar con la colocación de los altavoces. Lo que mejor suene será probablemente lo correcto.

Recomendamos configurar los altavoces y la posición de escucha en un triángulo equilátero como se ilustra en la Figura 2. También obtendrá buenos resultados si los oyentes están un poco más lejos. Por ejemplo, si la línea A y C tienen una longitud de 3 metros, entonces la línea B podría tener entre 2 y 3 metros de ancho. Empuje los altavoces ligeramente, si es posible, hacia su área de audición, lo cual proporcionará una imagen de centro más fuerte. Una vez que haya encontrado la ubicación correcta, no dude en ponerse en contacto con Definitive Technology o su lugar de compra para obtener orientación adicional sobre el posicionamiento de los altavoces.

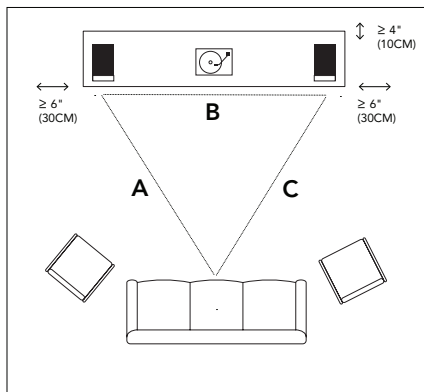
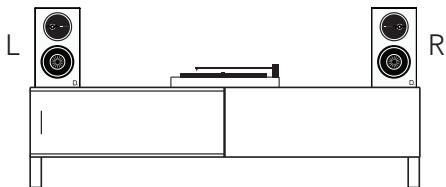
## Conexión de los altavoces

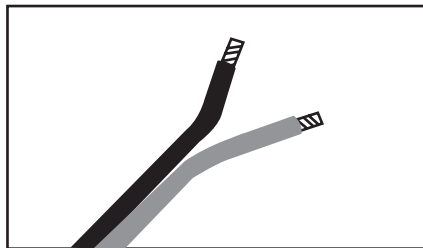

TIRA DE 1/4" (6 MM) DE ALAMBRE

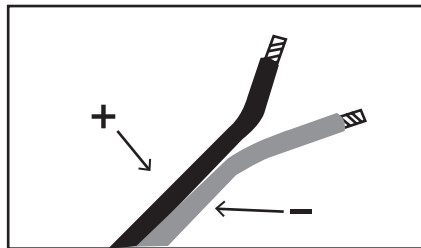

1. IDENTIFIQUE MARCAS EN EL CABLE Y ASIGNE +/-
2. APLIQUE CONECTORES BANANA O DE PALA EN ESTE PUNTO SI ES APLICABLE

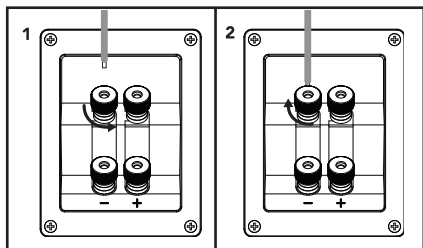

1. DESENROSQUE UN CONJUNTO DE POSTES DE UNIÓN Y CONECTE EL CABLE
2. APRIETE HASTA QUE QUEDE SEGURO

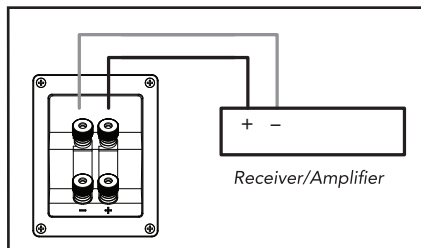

- ASEGÚRESE DE QUE EL ALTAVOZ ESTÉ SIEMPRE CONECTADO AL RECEPTOR O AMPLIFICADOR + A + Y - A -

Figura 3 | Cableado y polaridad



## Bicableado y Biamplicación (solo D11 y D9)

Si decide hacer un bicableado o biamplicación, debe quitar los puentes metálicos planos entre los postes terminales. Si no lo hace, podría dañar el amplificador y los altavoces.

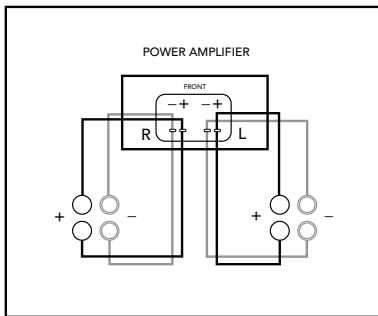

**Bicableado** o utilizar conexiones de cable de altavoz separadas para secciones de alta y baja frecuencia.

El bicableado puede proporcionar mejoras notables en la transparencia general de sus altavoces mediante el uso de cables de altavoz separados para mejorar aún más sus frecuencias bajas y altas. Después de retirar los puentes, conecte un conjunto de cables de altavoz a los terminales superiores de los terminales de enlace en cada altavoz y un conjunto de cables (normalmente más gruesos) a los terminales de bornes de conexión inferiores. Conecte los otros extremos de ambos conjuntos de cables a las salidas correspondientes del amplificador.

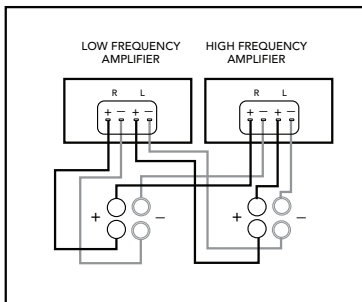

**Biamplicación** o utilización de amplificadores separados para las secciones de baja y alta frecuencia de sus altavoces.

La biamplicación le permite utilizar amplificadores independientes para las secciones de alta y baja frecuencia de su altavoz, para obtener un mayor rango dinámico y una menor distorsión. Después de retirar los puentes, conecte los cables de los altavoces de las salidas del amplificador de alta frecuencia al conjunto superior de bornes de cada altavoz. Siga el mismo procedimiento para conectar las salidas del amplificador de baja frecuencia al conjunto inferior de bornes. Recuerde mantener la polaridad de cableado correcta (+ a +, - a -) en todas las conexiones. Asegúrese de que la sensibilidad de cada amplificador es la misma para evitar una mala calidad de sonido.

## Sistema completo de cine en casa

Si tiene la intención de utilizar los altavoces Demand Series en un sistema de cine en casa o multicanal, le recomendamos encarecidamente que utilice un canal central de Definitive Technology compatible y los altavoces traseros/envolventes (surround) correspondientes para completar su sistema de cine en casa. También tenga en cuenta que los altavoces Demand Series pueden utilizarse como altavoces delanteros, traseros o laterales con excelentes resultados tanto para música como para películas.

## Asistencia técnica

Es un placer para nosotros ofrecer asistencia si tiene alguna pregunta con respecto a los altavoces Demand Series o su configuración. Comuníquese con su distribuidor de tecnología definitiva más cercano o llámenos directamente al (800) 228-7148 (EE. UU. y Canadá), 01 (410) 363-7148 (resto de países) o envíe un correo electrónico a [info@definitivetech.com](mailto:info@definitivetech.com). La asistencia técnica se ofrece en inglés solamente.

## Mantenimiento

El mantenimiento y reparación de sus altavoces definitivos serán realizados normalmente por su distribuidor local de Definitive Technology. Sin embargo, si desea devolver el altavoz, póngase en contacto con nosotros primero, describiendo el problema y solicitando la autorización, así como la ubicación del centro de reparaciones de fábrica más cercano. Tenga en cuenta que la dirección que aparece en este folleto es la dirección de nuestras oficinas solamente. Bajo ninguna circunstancia los altavoces deben enviarse a nuestras oficinas o devolverse sin contactarnos primero y obtener la autorización de devolución.

Oficinas de Definitive Technology

1 Viper Way, Vista, CA 92081 Teléfono: (800) 228-7148 (EE. UU. y Canadá), 01 (410) 363-7148 (resto de países)

**D7****D9****D11****ESPECIFICACIONES**

DIMENSIONES	9.75" (24.76cm) H x 5.5" (13.97cm) W x 8.75" (22.23cm) D	11.72" (29.77cm) H x 6.5" (16.61cm) W x 20.72" (52.63cm) D	13" (33.02cm) H x 7.25" (18.42cm) W x 11.06" (28.09cm) D
ALTAVOCES DE AGUDOS	Altavoces de agudos de cúpula de aluminio de 1 "	Altavoces de agudos de cúpula de aluminio de 1 "	Altavoces de agudos de cúpula de aluminio de 1 "
ALTAVOZ DE BAJOS	BDP/LWR de polipropileno de 4,5 "	BDSS/LWR de polipropileno de 5,5 "	BDSS/LWR de polipropileno de 6,5 "
DISEÑO DE BAJA FRECUENCIA	Diseño de baja frecuencia Ventilado	Radiadores de bajos	Radiadores de bajos
RESPUESTA EN FRECUENCIA	38Hz - 20kHz	35Hz - 30kHz	32Hz - 30kHz
SENSIBILIDAD	85dB	88dB	90dB
IMPEDANCIA NOMINAL	Compatible con salidas de 8 ohmios	Compatible con salidas de 8 ohmios	Compatible con salidas de 8 ohmios
MARGEN DE POTENCIA	20-125W	20-150W	20-200W

## Resolución de problemas

Si experimenta cualquier dificultad con sus altavoces de Demand Series, pruebe las siguientes sugerencias. Si aún tiene problemas, póngase en contacto con su distribuidor autorizado de Definitive Technology para obtener ayuda.

1. La distorsión audible, cuando los altavoces están reproduciendo a niveles altos, se debe a que enciende su receptor o amplificador más fuerte de lo que el receptor o los altavoces son capaces de reproducir. La mayoría de los receptores y amplificadores sacan su potencia máxima antes de que el control de volumen esté totalmente subido, por lo que la posición del control de volumen es un indicador pobre de su límite de potencia. ¡Si los altavoces se distorsionan cuando reproduzca a volúmenes altos, baje el volumen!
2. Si experimenta una falta de graves, es probable que un altavoz esté desfasado (polaridad) respecto al otro y necesita reconectarse con mayor atención a la conexión positiva a positiva y negativa a negativa en ambos canales. La mayoría de cables de altavoz tiene algún indicador (como la codificación de color, ribbing o escritura) en uno de los dos conductores para ayudarle a mantener la uniformidad. Es esencial conectar ambos altavoces al amplificador de la misma manera (en fase). También puede experimentar una falta de graves si la pestaña de volumen de graves está apagada o a nivel bajo.
3. Asegúrese de que todas las interconexiones del sistema y los cables de alimentación están firmemente en su lugar.
4. Compruebe que ningún objeto extraño o líquido haya entrado en la cabina del altavoz.

# Garantía limitada

## 5 años para los conductores y la cabina, 3 años para los componentes electrónicos

DEI Sales Co., dba Definitive Technology (en adelante "Definitive") garantiza al comprador minorista original que este producto de altavoz definitivo (el "Producto") estará libre de defectos de material y mano de obra durante un período de cinco (5) años, cubriendo los conductores y las cabinas, y tres (3) años para los componentes electrónicos a partir de la fecha de la compra original de un Distribuidor Autorizado de Definitive. Si el Producto es defectuoso en material o mano de obra, Definitive o su Distribuidor Autorizado, a su opción, reparará o reemplazará el producto garantizado sin coste adicional, excepto como se establece a continuación. Todas las piezas y los productos reemplazados pasan a ser propiedad de Definitive. El producto que se repara o reemplaza bajo esta garantía le será devuelto, dentro de un tiempo razonable, a portes debidos. Esta garantía no es transferible y se anula automáticamente si el comprador original vende o transfiere el Producto a otra parte.

Esta Garantía no incluye servicio ni piezas para reparar daños causados por accidente, uso indebido, abuso, negligencia, embalaje inadecuado o procedimientos de envío, uso comercial, tensión superior a la máxima nominal de la unidad, apariencia estética de cabinas no directamente atribuible a defectos del material o de la mano de obra. Esta garantía no cubre la eliminación de la electricidad estática generada externamente o el ruido, o la corrección de problemas de antena o recepción débil. Esta garantía no cubre los gastos de mano de obra o daños al producto causados por la instalación o el desechado del producto. Definitive Technology no ofrece ninguna garantía con respecto a sus productos adquiridos de distribuidores o puntos de venta que no sean Distribuidores Autorizados de Definitive Technology.

### LA GARANTÍA SE ANULARÁ AUTOMÁTICAMENTE SI:

- 1) El producto ha sido dañado, alterado de alguna manera, manipulado incorrectamente durante el transporte o estropeado.
- 2) El producto está dañado debido a un accidente, incendio, inundación, uso no razonable, mal uso, abuso, productos de limpieza aplicados por el cliente, incumplimiento de las advertencias del fabricante, negligencia o eventos relacionados.
- 3) Definitive Technology no ha realizado ni autorizado la reparación o modificación del Producto.
- 4) El Producto se ha instalado o usado incorrectamente.

El Producto debe devolverse (asegurado y pagado por adelantado), junto con el comprobante de compra original fechado al Distribuidor Autorizado de quien se adquirió el Producto, o al Centro de Reparaciones de Fábrica de Definitive más cercano. El Producto debe enviarse en el embalaje de envío original o su equivalente. Definitive no es responsable de pérdidas ni daños al Producto en tránsito.

ESTA GARANTÍA LIMITADA ES LA ÚNICA GARANTÍA EXPRESA QUE SE APLICA A SU PRODUCTO. DEFINITIVE NO ASUME NI AUTORIZA A NINGUNA PERSONA O ENTIDAD A ASUMIR NINGUNA OBLIGACIÓN NI RESPONSABILIDAD EN RELACIÓN CON SU PRODUCTO O ESTA GARANTÍA. TODAS LAS OTRAS GARANTÍAS, INCLUYENDO, PERO NO LIMITADAS A, GARANTÍAS EXPRESAS, IMPLÍCITAS DE COMERCIABILIDAD O ADECUACIÓN PARA UN PROPÓSITO EN PARTICULAR, SE EXCLUYEN EXPRESAMENTE Y SE RENUNCIA A LA MÁXIMA MEDIDA PERMITIDA POR LA LEY. TODAS LAS GARANTÍAS IMPLÍCITAS EN ESTE PRODUCTO ESTÁN LIMITADAS A LA DURACIÓN DE ESTA GARANTÍA EXPRESADA. DEFINITIVE NO TIENE RESPONSABILIDAD POR ACTOS DE TERCEROS. LA RESPONSABILIDAD DE DEFINITIVE, YA SEA BASADA EN CONTRATO, AGRAVIO, RESPONSABILIDAD ESTRICTA O CUALQUIER OTRA TEORÍA, NO EXCEDERÁ EL PRECIO DE COMPRA DEL PRODUCTO POR EL QUE SE HAYA REALIZADO UNA RECLAMACIÓN. BAJO NINGUNA CIRCUNSTANCIA DEFINITIVE SERÁ RESPONSABLE DE DAÑOS INCIDENTALES, CONSECUENTES O ESPECIALES. EL CONSUMIDOR ACUERDA Y CONSIDERA QUE TODAS LAS DISPUTAS ENTRE EL CONSUMIDOR Y DEFINITIVE SE RESOLVERÁN DE ACUERDO CON LAS LEYES DE CALIFORNIA EN EL CONDADO DE SAN DIEGO, CALIFORNIA. DEFINITIVE SE RESERVA EL DERECHO A MODIFICAR ESTA DECLARACIÓN DE GARANTÍA EN CUALQUIER MOMENTO.

Algunos estados no permiten la exclusión o limitación de los daños resultantes o incidentales, o garantías implícitas, por lo que las limitaciones anteriores pueden no aplicársele. Esta garantía le otorga derechos legales específicos, a los que pueden sumarse otros derechos legales que varían de un estado a otro.

# PRECAUZIONI DI SICUREZZA



**ATTENZIONE!** Per ridurre il rischio di shock elettrico e incendio, non rimuovere la copertura e la piastra posteriore di questo dispositivo. L'apparecchio non comprende parti riparabili dall'utente. Consultare l'elenco di tutti i tecnici di manutenzione accreditati.

**ATTENZIONE!** Il simbolo internazionale di una saetta luminosa all'interno di un triangolo viene usato per avvisare l'utente di una "pericolosa tensione" non isolata all'interno del cabinet del dispositivo. Il simbolo internazionale del punto esclamativo all'interno di un triangolo è usato per allertare l'utente della presenza di importanti informazioni per il funzionamento, la manutenzione e l'assistenza presenti nel manuale che accompagna il prodotto.

**ATTENZIONE!** Per ridurre il rischio di shock elettrico, non esporre questo apparecchio a pioggia o umidità.

- 1. LEGGERE LE ISTRUZIONI** - Tutte le istruzioni per la sicurezza e per il funzionamento dovrebbero essere lette prima di mettere in funzione il dispositivo.
- 2. CONSERVARE LE ISTRUZIONI** - Conservare le istruzioni di sicurezza e d'uso per riferimento futuro.
- 3. RISPETTARE LE AVVERTENZE** - Tutte le avvertenze sul prodotto e nelle istruzioni devono essere rispettate.
- 4. SEGUIRE LE ISTRUZIONI** - Seguire sempre tutte le istruzioni d'uso e di sicurezza.
- 5. ACQUA E UMIDITÀ** - Non usare mai il dispositivo in, su o vicino all'acqua, per evitare il rischio di morte per folgorazione.
- 6. VENTILAZIONE** - Posizionare sempre il dispositivo in modo da garantire un'adeguata ventilazione. Non deve mai essere collocato in installazioni chiuse o in luoghi che impediscono il flusso dell'aria

nello scambiatore termico, ove applicabile.

- 7. CALORE** - Non posizionare mai il dispositivo vicino a fonti di calore, quali radiatori, stufe, caloriferi o altri dispositivi che generano calore.
- 8. PULIZIA** - Il dispositivo deve essere pulito seguendo le istruzioni del produttore. Si consiglia di usare un rullo adesivo o un piumino per il rivestimento della griglia, e un panno in microfibra pulito e asciutto per la finitura lucida nera.
- 9. PENETRAZIONI PERICOLOSE** - State attenti a non far penetrare corpi estranei o a non versare liquidi all'interno del prodotto.
- 10. DANNI CHE RICHIEDONO ASSISTENZA** - La manutenzione del dispositivo deve essere eseguita da tecnici accreditati se:
  - La spina o il cavo di alimentazione sono stati danneggiati
  - Sono entrati oggetti o è stato versato del liquido all'interno del dispositivo
  - Il dispositivo è stato esposto all'umidità
  - Il dispositivo sembra non funzionare correttamente oppure mostra marcati cambiamenti nelle prestazioni.
  - Il dispositivo è caduto o il cabinet si è danneggiato
- 11. ASSISTENZA** - La manutenzione del dispositivo deve essere eseguita da tecnici accreditati. Devono essere usate solo le parti di ricambio specificate dal produttore. L'uso di parti di ricambio non autorizzate può provocare incendi, shock o altri rischi.

Questo simbolo presente sui nostri prodotti elettrici e sulla loro confezione indica che in Europa è vietato gettare il prodotto insieme ai rifiuti domestici. Al fine di smaltire correttamente i prodotti, si consiglia di fare riferimento alle leggi e normative locali relative allo smaltimento di apparecchi elettrici ed elettronici. In tal modo contribuirete alla preservazione delle risorse naturali e alla promozione della protezione ambientale tramite il trattamento e lo smaltimento dei rifiuti elettronici.



# Siamo lieti che siate entrati a far parte della famiglia Definitive Technology.

Prendetevi del tempo per registrare il vostro prodotto\* così avremo un record completo del vostro acquisto. In tal modo potremo servirvi al meglio adesso e in futuro, e avremo la possibilità di contattarvi in caso di avvisi relativi all'assistenza o alla garanzia (se necessario).

Registratevi qui: <http://www.definitivetechology.com/product-registration>

Non avete Internet? Chiamate il servizio clienti Lun-Ven 09:30 - 18:00 (fuso orario USA costa orientale) al numero (800) 228-7148 (USA e Canada), 01 (410) 363-7148 (tutti gli altri paesi)

*Nota: i dati che raccogliamo durante la registrazione online non verranno mai venduti o distribuiti a terze parti.*

*\*Il numero di serie è indicato sul retro del manuale*

**RESTATE VIGILI PER TUTTO CIÒ CHE RIGUARDA DEFINITIVE TECHNOLOGY**



@DefinitiveTec



@DefinitiveTech



@definitivetech

## Disimballaggio dei diffusori Demand Series

Disimballare il sistema con cautela. Vi consigliamo di conservare tutti i cartoni e i materiali di imballaggio nel caso in cui dobbiate trasferirvi o spedire il sistema. È importante conservare questo opuscolo, in quanto contiene il numero di serie del prodotto. Il numero di serie è situato anche sul retro del diffusore Demand Series, in prossimità del terminale di ingresso. Ogni diffusore lascia la nostra fabbrica in perfette condizioni. Eventuali danni visibili o nascosti si sono verificati probabilmente durante il trasporto, dopo che hanno lasciato la fabbrica. Nel caso scopriste dei danni dovuti alla spedizione, siete pregati di segnalarli al vostro rivenditore Definitive Technology o all'azienda che vi ha consegnato i diffusori.

### Contenuto della confezione

- 1 coppia di diffusori Demand Series con griglie magnetiche
- Manuale di istruzioni

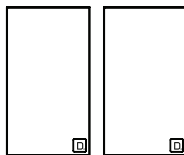

### Accessori opzionali per i diffusori Demand Series:

Stand per diffusori da scaffale Demand Series ST1 (venduto separatamente)

Per maggiori informazioni, o per acquistare, visitate il sito [www.definitivetechology.com](http://www.definitivetechology.com)



Figura 1 | Stand per diffusori da scaffale Demand Series ST1



## Posizionamento dei diffusori nella stanza

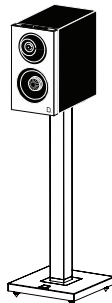
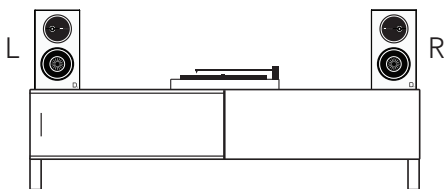

I diffusori Demand Series sono davvero flessibili in termini di collocazione. Tuttavia, vi consigliamo di prestare piena attenzione al loro posizionamento. Ogni modello della serie comprende diffusori S/D dedicati e deve essere configurato in un modo specifico per apprezzarli appieno. Per ottimizzare le prestazioni, vi consigliamo di seguire queste semplici linee guida. Anche se le seguenti raccomandazioni permettono di ottenere i migliori risultati, tutte le stanze e le configurazioni di ascolto sono diversi, perciò non esitate a sperimentare varie posizioni. La posizione corretta è quella in cui il suono è perfetto per voi.

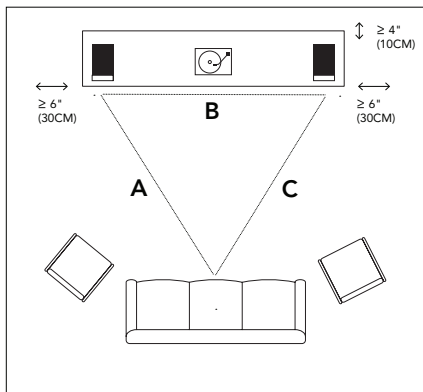

Vi consigliamo di creare tra i diffusori e la posizione di ascolto un triangolo equilatero, come illustrato nella Figura 2. Otterrete risultati migliori se l'ascoltatore si trova a distanza maggiore. Ad esempio, se la linea A e la linea C sono lunghe entrambe 25 cm, allora la linea B può avere una larghezza di 18 cm e 25 cm. Anche dare al diffusore, se possibile, un colpetto con la punta del piede verso l'area di ascolto può aiutare ad avere un'immagine centrata più forte. Una volta individuata la collocazione corretta, potete contattare Definitive Technology, o il negozio in cui avete acquistato il prodotto, per ricevere ulteriori consigli sul posizionamento dei diffusori.

Figura 2 | Posizionamento dei diffusori nella stanza

## Collegamento dei diffusori

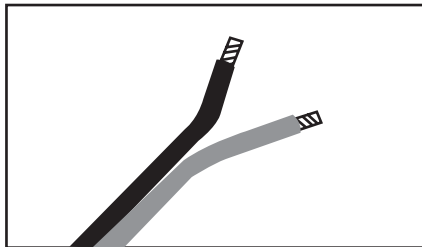

SPELATE IL CAVO DA 1/4" (6 MM)

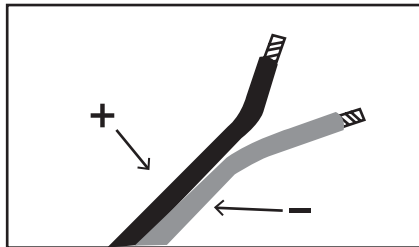

1. IDENTIFICATE LE MARCATURE SUL CAVO E ASSEGNATE +/-
2. A QUESTO PUNTO, SE PRESENTE, APPLICATE LA SPINA A BANANA

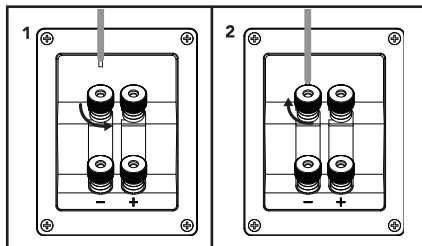

1. SVITATE UN SET DI MORSETTI E COLLEGATE IL CAVO
2. SERRATE BENE IL CAVO

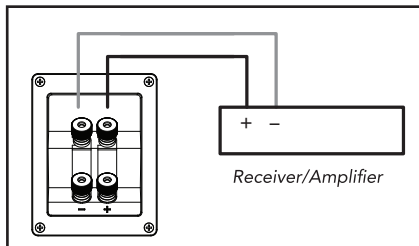

ASSICURATEVI CHE IL DIFFUSORE SIA SEMPRE COLLEGATO AL RICEVITORE O AMPLIFICATORE + CON + E - CON -

Figura 3 | Cablaggio e polarità

## Bi-wiring e bi-amping (solo per i modelli D11 e D9)

Se decidete di usare il bi-wiring o il bi-amping, dovete rimuovere i ponticelli di metallo piatti tra i morsetti. Altrimenti, potreste danneggiare l'amplificatore e i diffusori.

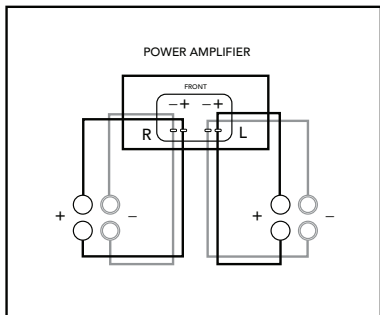

Il bi-wiring consiste nell'usare cavi separati per le frequenze alte e basse.

Il bi-wiring può garantire dei notevoli miglioramenti nella trasparenza complessiva dei vostri diffusori, in quanto i due cavi separati ottimizzano ulteriormente le frequenze basse e alte. Dopo aver rimosso i ponticelli, collegate un set di cavi del diffusore al terminale del morsetto superiore su ciascun diffusore e un set di cavi (in genere con calibro più pesante) ai terminali del morsetto inferiore. Collegate le altre estremità di entrambi i set di cavi alle corrispondenti uscite sull'amplificatore.

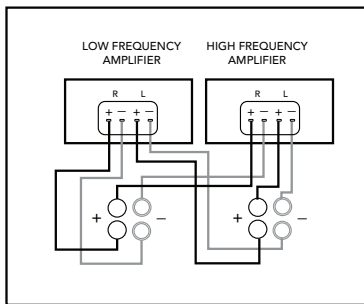

Il bi-amping consiste nell'usare amplificatori separati per le frequenze alte e basse del diffusore.

Il bi-amping vi consente di usare amplificatori separati per la bassa e l'alta frequenza del vostro diffusore, ottenendo una gamma dinamica superiore e una distorsione ridotta. Dopo aver rimosso i ponticelli, collegate i cavi del diffusore alle uscite dell'amplificatore ad alta frequenza e al set superiore dei morsetti di ciascun diffusore. Seguite la stessa procedura usata per collegare le uscite dell'amplificatore a bassa frequenza al set inferiore di terminali. Ricordatevi di mantenere la polarità di cablaggio corretta (+ con +, - con -) per tutti i collegamenti. Per evitare una qualità del suono scadente, assicuratevi che la sensibilità di ogni amplificatore sia la stessa.

## Sistema Home Theater completo

Se intendete utilizzare i diffusori Demand Series in un sistema home theater o multi-canale, vi consigliamo vivamente di usare i diffusori del canale centrale e surround (posteriore) corrispondenti di Definitive Technology per completare il vostro sistema home theater. Inoltre, tenete presente che i diffusori Definitive Technology possono essere usati come diffusori frontali, posteriori o surround laterali con risultati eccellenti, sia per la musica che per i film.

## Assistenza tecnica

Siamo lieti di offrirvi la nostra assistenza se avete domande sui diffusori Demand Series o sulla loro configurazione. Potete contattare il rivenditore Definitive Technology più vicino a voi, oppure chiamarci direttamente ai numeri (800) 228-7148 (USA e Canada) e 01 (410) 363-7148 (tutti gli altri paesi) o inviarci una e-mail all'indirizzo [info@definitivetech.com](mailto:info@definitivetech.com). Il supporto tecnico è offerto solo in inglese.

## Assistenza

Gli interventi di assistenza in garanzia sui diffusori Definitive vengono eseguiti, normalmente, dal rivenditore Definitive Technology locale. Tuttavia, se desiderate restituirci il diffusore, vi chiediamo di contattarci descrivendo il problema e chiedendo l'autorizzazione e la posizione del centro assistenza più vicino a voi. Tenete presente che l'indirizzo fornito in questo opuscolo è solo l'indirizzo dei nostri uffici. In nessuna circostanza potete spedire i diffusori ai nostri uffici o restituirli senza averci prima contattati e aver ricevuto la nostra autorizzazione al reso.

Uffici Definitive Technology

1 Viper Way, Vista, CA 92081 Telefono: (800) 228-7148 (USA e Canada), 01 (410) 363-7148 (tutti gli altri paesi)

**D7****D9****D11****SPECIFICHE**

DIMENSIONI	9,75" (24,76 cm) A x 5,5" (13,97 cm) L x 8,75" (22,23 cm) P	11,72" (29,77cm) A x 6,5" (16,61cm) L x 12" (30,48cm) P	13" (33,02cm) A x 7,25" (18,42cm) L x 12,5" (31,75cm) P
TWEETER	Tweeter con cupola in alluminio da 1"	Tweeter con cupola in alluminio da 1"	Tweeter con cupola in alluminio da 1"
WOOFER	BDSS/LWR in polipropilene da 4,5"	BDSS/LWR in polipropilene da 5,5"	BDSS/LWR in polipropilene da 6,5"
DESIGN A BASSA FREQUENZA	Ventilato	Radiatori per bassi	Radiatori per bassi
RISPOSTA IN FREQUENZA	38Hz - 20kHz	35Hz - 30kHz	32Hz - 30kHz
SENSIBILITÀ	85dB	88dB	90dB
IMPEDENZA NOMINALE	Compatibile con uscite da 8 ohm	Compatibile con uscite da 8 ohm	Compatibile con uscite da 8 ohm
GAMMA DI POTENZA	20-125W	20-150W	20-200W

## Risoluzione dei problemi

Se riscontrate delle difficoltà con i vostri diffusori Demand Series, provate i seguenti suggerimenti. Se avete ancora problemi, contattate il rivenditore autorizzato Definitive Technology per ricevere assistenza.

1. La distorsione che si sente quando i diffusori riproducono ad alto volume è dovuta al fatto che il volume del ricevitore o dell'amplificatore è più alto di quello che il ricevitore o i diffusori sono in grado di riprodurre. La maggior parte dei ricevitori e amplificatori emettono la loro massima potenza nominale prima che il comando del volume sia impostato al massimo, perciò la posizione del controllo del volume è un mero indicatore del suo limite di potenza. Se il suono dei diffusori è distorto quando riproducono la musica ad alto volume, abbassate il volume!
2. Se notate una carenza di bassi, è probabile che uno dei diffusori sia fuori fase (polarità) con l'altro, e che debba essere ricollegato prestando maggiore attenzione al collegamento del positivo con il positivo e del negativo con il negativo su entrambi i canali. Alcuni diffusori presentano un indicatore (ad esempio un codice colore, una rigatura o una scritta) su uno dei due conduttori per aiutarvi a mantenere la coerenza. È essenziale collegare entrambi i diffusori all'amplificatore nello stesso modo (in fase). La carenza di bassi può dipendere anche dal fatto che la manopola di regolazione dei bassi non è stata ruotata.
3. Assicuratevi che tutti i collegamenti del sistema e i cavi di alimentazione siano fermamente al loro posto.
4. Verificare che non siano entrati corpi estranei o liquidi nel cabinet del diffusore.

# Garanzia limitata

## 5 anni per driver e cabinet, 3 anni per i componenti elettronici

DEI Sales Co., dba Definitive Technology (di seguito "Definitive") garantisce all'acquirente originario solamente che questo diffusore Definitive (il "Prodotto") è privo di difetti in materiali e fabbricazione per un periodo di cinque (5) anni per driver e cabinet, e per un periodo di tre (3) anni per i componenti elettronici, a partire dalla data di acquisto presso un rivenditore autorizzato Definitive. Se il Prodotto presenta difetti in materiali o fabbricazione, Definitive o un suo rivenditore autorizzato ripareranno o sostituiranno, a loro discrezione, il prodotto in garanzia senza costi aggiuntivi, tranne quelli stabiliti di seguito. Tutte le parti e i Prodotti sostituiti diventeranno di proprietà di Definitive. Il Prodotto riparato o sostituito in base alla presente garanzia verrà restituito all'utente entro un ragionevole periodo di tempo, con porto assegnato. La presente garanzia non è trasferibile e diventa automaticamente nulla nel caso in cui l'acquirente originario venda o trasferisca in qualsiasi modo il Prodotto a una terza parte.

La presente Garanzia non include l'assistenza o le parti necessarie per riparare danni provocati da incidenti, uso errato, abuso, negligenza, confezionamento o procedure di spedizione inadeguati, uso commerciale, tensione superiore a quella nominale massima dell'unità, aspetto del cabinet non direttamente attribuibile a difetti in materiali e fabbricazione. La presente garanzia non copre l'eliminazione dell'energia statica o del rumore generati esternamente, oppure la correzione di problemi relativi all'antenna o a una ricezione debole. La presente garanzia non copre i costi di manodopera o i danni al Prodotto provocati dall'installazione o rimozione del Prodotto stesso. Definitive Technology non fornisce alcuna garanzia rispetto ai suoi prodotti acquistati da rivenditori o outlet diversi da quelli autorizzati da Definitive Technology.

### LA GARANZIA VIENE ANNULLATA AUTOMATICAMENTE SE:

- 1) Il prodotto è stato danneggiato, alterato in qualsiasi modo, movimentato in modo improprio durante il trasporto o manomesso.
- 2) Il prodotto è stato danneggiato a causa di incidente, incendio, inondazione, uso irragionevole, uso errato, abuso, detersivi applicati dal cliente, mancata osservanza delle avvertenze del produttore, negligenza o eventi correlati.
- 3) La riparazione o la modifica del Prodotto non sono state eseguite o autorizzate da Definitive Technology.
- 4) Il prodotto è stato installato o usato in modo improprio.

Il prodotto deve essere restituito (assicurato e prepagato), insieme alla prova di acquisto originaria, al rivenditore autorizzato dal quale è stato acquistato il prodotto, oppure al più vicino centro assistenza Definitive. Il prodotto deve essere spedito nella confezione originaria o equivalente. Definitive non è responsabile di eventuali perdite o danni al Prodotto durante la spedizione.

LA PRESENTE GARANZIA LIMITATA RAPPRESENTA LA SOLA GARANZIA ESPRESSA APPLICABILE AL PRODOTTO. DEFINITIVE NON SI ASSUME, E NON AUTORIZZA ALTRE PERSONE O ENTITÀ AD ASSUMERSI, ALTRI OBBLIGHI O RESPONSABILITÀ IN RELAZIONE AL PRODOTTO O A QUESTA GARANZIA. TUTTE LE ALTRE GARANZIE, INCLUSE, A TITOLO ESEMPLIFICATIVO, LE GARANZIE ESPLICITE, IMPLICITE, DI COMMERCIALITÀ O IDONEITÀ A UN PARTICOLARE SCOPO, SONO ESPLICITAMENTE ESCLUSE E RIFIUTATE NELLA MISURA MASSIMA CONSENTITA DALLA LEGGE. TUTTE LE GARANZIE IMPLICITE DEL PRODOTTO SONO LIMITATE ALLA DURATA DI QUESTA GARANZIA ESPLICITA. DEFINITIVE NON SI ASSUME ALCUNA RESPONSABILITÀ IN RELAZIONE ALLE AZIONI DI TERZE PARTI. LA RESPONSABILITÀ DI DEFINITIVE, SE BASATA SU CONTRATTO, ILLECITO, RESPONSABILITÀ OGGETTIVA O DI ALTRO TIPO, NON DEVE SUPERARE IL PREZZO DI ACQUISTO DEL PRODOTTO PER IL QUALE È STATO EMESSO IL RECLAMO. IN NESSUNA CIRCOSTANZA, DEFINITIVE SI ASSUMERÀ LA RESPONSABILITÀ DI DANNI INCIDENTALI, CONSEGUENZIALI O SPECIALI. IL CLIENTE ACCETTA E ACCONSENTE CHE TUTTE LE DISPUTE TRA IL CONSUMATORE E DEFINITIVE VERRANNO RISOLTE IN ACCORDO CON LE LEGGI DELLA CALIFORNIA, NELLA CONTEA DI SAN DIEGO, CALIFORNIA. DEFINITIVE SI RISERVA IL DIRITTO DI MODIFICARE LA PRESENTE DICHIARAZIONE DI GARANZIA IN QUALSIASI MOMENTO.

Alcuni stati non ammettono l'esclusione o la limitazione di danni consequenziali o accidentali, o di garanzie implicite, pertanto le limitazioni sopra menzionate potrebbero non applicarsi al vostro caso. Questa garanzia fornisce all'utente diritti legali specifici e potrebbero sussistere altri diritti che variano a seconda del paese o dello stato.



Definitive Technology  
1 Viper Way  
Vista, CA 92081  
(800) 228-7148

[www.definitivetechnology.com](http://www.definitivetechnology.com)

HBPxxxxA